

INSTRUCTIONS METAL-WOOD



Congratulations on your purchase of the LokkLatch PRO-SL. We are confident this product will provide you with a lifetime of reliable gate closure. See limited Lifetime Warranty below.

OPERATING THE LOKKLATCH PRO-SL:

The LokkLatch PRO-SL automatically locks when the gate is closed and the latch fully engages the Striker Body. To unlock from either side of the gate, simply turn the key in the direction of the arrows until the latch unlocks (See Figure 1), then push the gate open. **You do not need to push the button on the External Access Kit (EAK) to operate this latch.** Remove the key at the 12 o'clock position. **When using self-closing hinges, set the tension on both hinges to the appropriate setting to ensure the latch fully locks when the gate self-closes.**

WARNING: Using LokkLatch PRO-SL on pool gates is permissible North America only.

RE-KEYING:

The LokkLatch PRO-SL can be re-keyed to other locks at your property. If this is desirable, DO NOT install this product until after you have re-keyed both locks. Use only an authorized locksmith to re-key the LokkLatch PRO-SL. Contact D&D Technologies for assistance if needed.

BEFORE YOU PROCEED:

- The External Access Kit (EAK) must be installed before the Latch Body.
- Install the Post Bracket to the Latch Body. See "Installing the Post Bracket" above.
- Ensure Gate Frame and Fence Post are in alignment (no offset). See dotted line X (Figure 7).
- Visible gap between Fence Post and Gate Frame must be between 1/2" (13mm) and 1 1/2" (38mm). 1" (25mm) is ideal.
- The LokkLatch PRO-SL for metal and wood gates can be fitted to Fence Posts ranging from 1 1/2" to 6" (38-150mm) in depth.

NOTE: If installing the LokkLatch PRO-SL to a gate leading to a swimming pool or spa (see WARNING above), consult your local building official for Code requirements in your area. The lock cylinder on the Latch Body (Figure 7) should be used to determine legal latch height on swimming pool/spa gates.

TOOLS REQUIRED: Pencil, power drill, 3 1/2" (89mm) #2 Phillips-head driver bit, #2 Phillips-head hand screwdriver, 5/32" (4mm) and 1/2" (13mm) drill bits, 5/8" (16mm) spade (speed) bit and a hacksaw.

INSTALLATION PROCEDURE:

1. Determine the proper handing (i.e. left or right-hand) of the External Access Kit (EAK). The EAK must be installed onto the Fence Post on the opposite side of the gate as the hinges. **The lock cylinder must be at the bottom of the EAK** (See Figure 1). If the factory set handing is incorrect, remove the two small screws and EAK Bracket at the rear and reverse the Button and Bracket 180° (see Figure 3). The circular hole in the EAK Bracket must be positioned over the Lock Tail (Figure 2). Re-insert the Button and EAK Bracket into the EAK Body. Re-insert the two screws using only the hand screwdriver.
2. Mark the appropriate height on the Fence Post using the pencil. This is determined by the Lock Cylinder on the Latch Body (Figure 7). Position Fitting Jig onto Fence Post so that Hole 1 is at same height as the mark you just made with pencil. Hold Jig firmly against corner of Fence Post so that Hole 1 is on the front of the Fence Post and the long side of the Fitting Jig is between Fence Post and Gate Frame. Mark Hole 1 using pencil (Figure 4). Draw a line across top of the Fitting Jig.
3. If your post is deeper than the Fitting Jig, turn the Fitting Jig 180° so that the line drawn across the post is aligned with the top of Jig. Finish the line with pencil to extend across entire Fence Post.
4. Firmly position Fitting Jig against the corner using the Pencil Line as a guide. Mark Hole 1 on the opposite side so that it is directly opposite the first marked hole (see Figure 5).
5. Drill through both sides of the Fence Post using the 1/2" (13mm) drill bit for metal posts and the 5/8" (16mm) spade (speed) bit for wood posts. **Note:** Be sure to drill level on wood posts so that both holes meet in the center.
6. The Push Rod should be firmly seated into EAK (Figure 2). Insert Push Rod through post and firmly place the EAK against the corner of the post. Position EAK so that Push Rod is in center of hole and not rubbing against the edge of the hole. This allows the Push Rod to move freely. Mark four holes for drilling using the pencil (Figure 6).
7. For metal Fence Posts, pre-drill using the 5/32" (4mm) drill bit. Fix the EAK to the Fence Post using four 1" (25mm) self-drilling screws. Do not allow the EAK to move out of position when inserting screws. Hand tighten screws with screwdriver.
8. Use the Fitting Jig to determine correct length of Push Rod: Slide Fitting Jig over Push Rod as indicated in Figure 6. Draw a line across the Push Rod at the edge of the Jig. Cut to length using the hacksaw. **NOTE:** Removing the Push Rod to cut is acceptable. Be sure to firmly re-seat Push Rod over Lock Tail when done (Figure 2). The Push Rod should protrude by 5/8" (16mm) from Fence Post when firmly seated into the EAK.
9. Turn the Push Rod so that it is at the same angle as the square hole in the back of the Latch Body (Figure 8). Slide Latch Body over Push Rod. Position Latch Body so that the Push Rod is in the center of the hole going through the post. Do not allow the Push Rod to rub against edge of the hole, as this may impede performance.

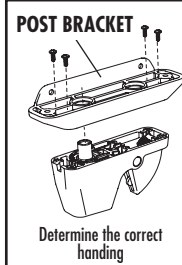

INSTALLING THE POST BRACKET:

First determine the correct handing. LokkLatch PRO-SL fits both right & left-handed gates. To determine handing, the Latch Body must be mounted to the Fence Post and to the same side of the gate as the hinges. Insert the four short screws as indicated by the drawing.

Figure 1

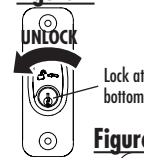

Figure 2

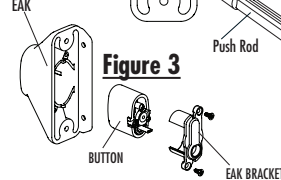
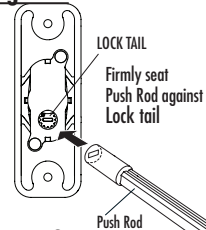

Figure 3

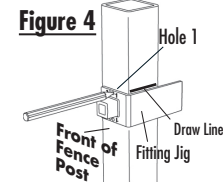

Figure 4

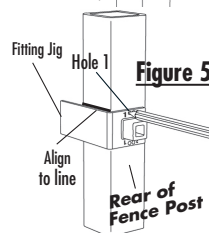

Figure 5

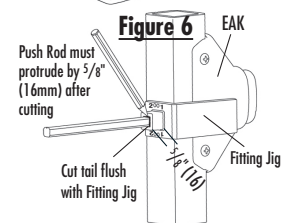

Figure 6

10. Mark the four mounting holes on the Latch Body (2 on face, and 2 on side-fixing legs) using pencil. If mounting to a metal Fence Post, pre-drill with the 5/32" (4mm) drill bit.

11. Secure the Latch Body to Fence Post using four 1" (25mm) self-drilling screws. Be sure the Latch does not shift from position while inserting screws.

NOTE: Do not fully tighten screws using the drill. Use the hand-held screwdriver to firmly tighten so as not to strip the thread.

12. Position Striker Body onto Gate Frame. Close gate and allow Latch Body to engage Striker Bolt. Align Striker Bolt so that it's in the center of the Tongue slot (see figure 7). Holding the Striker Body firmly against the corner of the Gate Frame, mark the center of the four slots using pencil. Be sure the screws are inserted into the center of the slots to allow for vertical adjustment. If mounting to a metal Gate Frame, pre-drill with the 5/32" (4mm) drill bit.

13. Secure Striker Body to Gate Frame by using the four remaining 1" (25mm) screws. Be sure the Striker Body does not shift from position while inserting screws.

NOTE: Do not fully tighten screws using the drill. Use the hand held screwdriver to firmly tighten.

14. Check latching operation to ensure smooth, reliable operation. If a vertical adjustment of the Striker Body is required, loosen the four screws using the hand-held screwdriver. Re-align the Striker Body with the Rivet and tighten firmly by hand.

15. The LokkLatch PRO-SL comes with six Dress Caps to cover the screw holes. Each Dress Cap is shaped to fit its exact screw hole. Firmly slide each Dress Cap into place. Be sure that they are properly aligned before completing insertion. **NOTE:** If you plan on re-keying both locks, do so BEFORE installation and BEFORE inserting the Dress Caps!

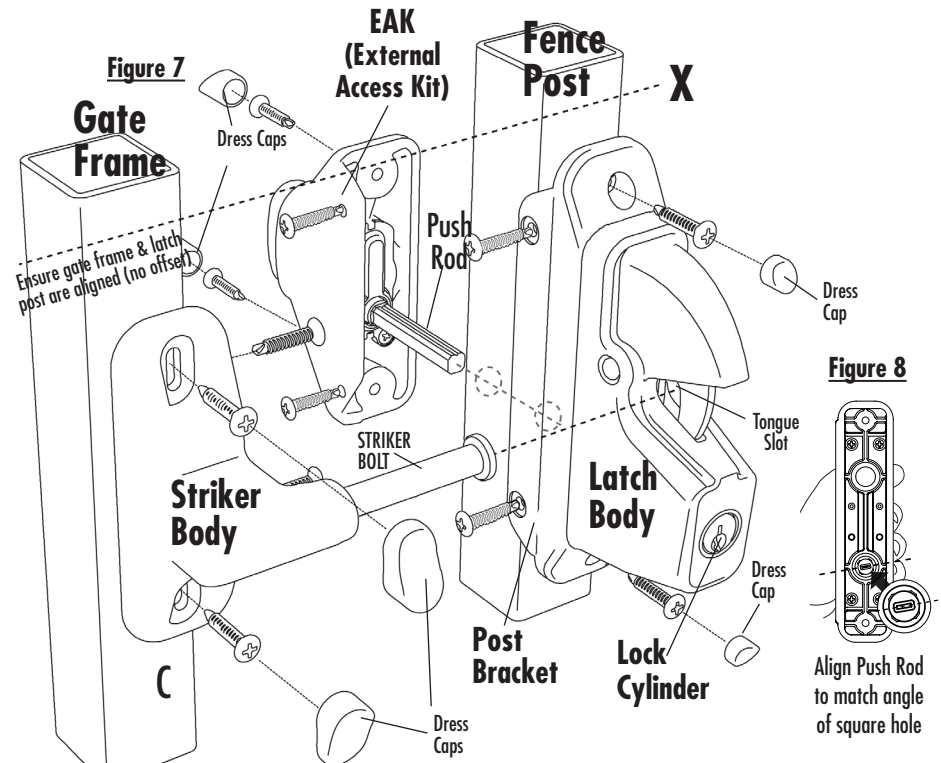

MAINTENANCE: REMOVE KEY/S FROM LOCK/S AFTER USE. Do not lubricate the latch with petroleum-based lubricants at any time - use only powdered graphite. Ensure all screws are tightened firmly and that the Latch Body and/or External Access Kit are kept free of dirt, sand and other debris which could impair reliable performance. When using self-closing hinges, set the tension equally on both hinges to the appropriate setting to ensure the latch locks fully when the gate self-closes.

For a downloadable Adobe Acrobat (.PDF) version of our Limited LIFETIME WARRANTY, go to our website at www.ddtechglobal.com



AUSTRALIA: Unit 6, 4-6 Aquatic Dr, Frenchs Forest NSW 2086

USA: 7731 Woodwind Drive, Huntington Beach, CA 92647

www.ddtechglobal.com

INSTRUCCIONES PARA METAL-MADERA



Gracias por haber comprado el LokkLatch PRO.SL. Confiamos en que este producto le ofrecerá una vida operativa confiable para el cierre de su puerta. Ver la Garantía de vida limitada abajo mencionada.

FUNCIONAMIENTO DEL LOKKLATCH PRO.SL: El LokkLatch PRO.SL se cierra automáticamente cuando la puerta está cerrada y el cerrojo traba completamente la caja de la cerradura hembra. Para destrabar desde el otro lado de la puerta simplemente girar la llave en la dirección de las flechas hasta que el cerrojo se destrabe (ver Ilustración 1), luego empuje la puerta para abrir. Usted no tiene que empujar el botón del Juego de acceso exterior (JAE) para hacer funcionar este cerrojo. Retirar la llave en la posición de las 12. Cuando se usan bisagras de auto-cierre, ajustar la tensión adecuada en ambas bisagras para garantizar que el cerrojo se trabe completamente cuando la puerta se cierre por sí misma.

ADVERTENCIA: El uso de LokkLatch PRO.SL en las puertas de las piscinas o albercas está permitido únicamente en América del Norte.

CAMBIAR COMBINACIÓN: El LokkLatch PRO.SL puede cambiarse para instalar llaves nuevas en otras cerraduras de su propiedad. Si desea hacerlo, NO instalar este producto hasta que no haya cambiado la combinación en ambas cerraduras. Usar únicamente un cerrajero autorizado para cambiar la combinación del LokkLatch PRO.SL. Comunicarse con D&D Technologies, si necesita asistencia.

ANTES DE CONTINUAR:

- El JAE deberá ser instalado antes de la caja del cerrojo.
- Instalar el soporte del poste a la caja del cerrojo. Ver "Instalación del soporte del poste" (arriba mencionada).
- Asegurarse de que el marco de la puerta y el poste de la cerca se encuentren alineados (no desviados). Ver raya entrecortada X.
- El espacio visible entre el poste de la cerca y el marco de la puerta deberá ser de entre 1/2" (13mm) y 1 1/2" (38mm). 1" (25mm) es el espacio ideal.
- El LokkLatch PRO.SL para puertas metálicas o de madera puede encajarse en postes para cercas de entre 1 1/2" y 6" (38-150mm) de profundidad.

OBSERVACIÓN: Si se instala el LokkLatch PRO.SL a una puerta para piscina o alberca o spa (ver ADVERTENCIA arriba mencionada), consultar a su autoridad oficial local para la construcción sobre los requisitos para los códigos en su área. El cilindro de la cerradura en la caja del cerrojo (Ilustración 7) deberá usarse para determinar la altura legal del cerrojo en las puertas de piscinas o spas.

HERRAMIENTAS NECESARIAS: Lápiz, perforador eléctrico, mecha de 3 1/2" (89mm) #2 Phillips, destornillador manual #2 Phillips, mechas de 5/32" (4mm) y 1/2" (13mm), mecha plana tipo pala de 5/8" (16mm) y sierra para metales.

PROCEDIMIENTO PARA LA INSTALACIÓN:

1. Determinar la dirección correcta (es decir, izquierda o derecha) del Juego de acceso exterior (JAE). El JAE deberá ser instalado al poste de la cerca en el lado opuesto de la puerta como las bisagras. El cilindro de la cerradura deberá estar en la parte inferior del JAE (ver Ilustración 1). Si la dirección establecida en fábrica es incorrecta, retirar los dos tornillos pequeños y el soporte JAE en la parte trasera y revertir el botón y soporte 180° (ver Ilustración 3). El agujero circular en el soporte JAE deberá estar en posición sobre el extremo de la cerradura (Ilustración 2). Volver a insertar el botón y el soporte del JAE en la caja del JAE. Volver a insertar los dos tornillos usando únicamente el destornillador manual.
2. Marcar la altura adecuada en el poste de la cerca usando un lápiz. Esto se determina mediante el cilindro de la cerradura en la caja del cerrojo (Ilustración 7). Colocar en posición la guía de encaje en el poste de la cerca de manera que el agujero 1 se encuentre a la misma altura que la marca hecha recientemente con un lápiz. Sostenere la guía firmemente contra la esquina del poste de la cerca de manera que el agujero 1 se encuentre en frente del poste de la cerca y el lado largo de la guía de encaje se encuentre entre el poste de la cerca y el marco de la puerta. Marcar el agujero 1 usando un lápiz (Ilustración 4). Trazar una raya a través de la parte superior de la guía. **OBSERVACIÓN:** El agujero 2 se usa únicamente en postes para cercas de madera para fresar, lo cual permite que la pata lateral de fijación se encuentre nivelada con el poste.
3. Si su poste es más profundo que la guía de encaje, girar ésta 180° de manera que la raya trazada a través del poste se encuentre alineada con la parte superior de la guía. Terminar la raya con lápiz para que alcance a través de todo el poste de la cerca.
4. Colocar firmemente en posición la guía contra la esquina usando la raya del lápiz como guía. Marcar el agujero 1 en el lado opuesto que se encuentra directamente opuesto al primer agujero marcado (ver Ilustración 5).
5. Perforar atravesando ambos lados del poste de la cerca usando una mecha de 1/2" (13mm) para postes metálicos y la mecha plana tipo pala de 5/8" (16mm) para postes de madera. **OBSERVACIÓN:** Asegurarse de nivelar el perforador en los postes de madera de modo que ambos agujeros se encuentren en el centro.
6. El pasador de empuje deberá estar asentado firmemente en el JAE (Ilustración 2). Insertar el pasador de empuje a través del poste y colocar el JAE firmemente contra la esquina del poste. Colocar en posición el JAE de manera que el pasador de empuje se encuentre en el centro del agujero sin rozar contra el borde del mismo. Esto permite el movimiento libre del pasador de empuje. Marcar cuatro agujeros para perforar usando un lápiz (Ilustración 6).
7. Para los postes metálicos para cerca pre-perforar usando una mecha de 5/32" (4mm). Fijar el JAE al poste de la cerca usando cuatro tornillos de autopercusión de 1" (25mm). No dejar que el JAE se mueva de posición al insertar los tornillos. Ajustar los tornillos manualmente con un destornillador.
8. Usar la guía de encaje para determinar el largo correcto del pasador de empuje. Deslizar la guía por encima del pasador de empuje como se indica en la Ilustración 6. Trazar una raya a través del pasador de empuje en el borde de la guía. Cortar el largo deseado usando la sierra para metales. **OBSERVACIÓN:** Se puede retirar el pasador de empuje para cortar. Asegurarse de volver a acomodar firmemente el pasador de empuje por encima del extremo de la barra cuando termina (Ilustración 2). El pasador de empuje deberá sobresalir 5/8" (16mm) del poste de la cerca cuando se asienta firmemente en el JAE.

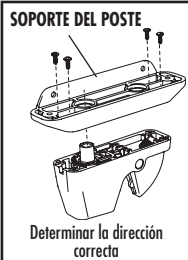

SOPORTE DEL POSTE
INSTALACIÓN DEL SOPORTE PARA EL POSTE:
Determinar la dirección correcta. LokkLatch PRO.SL se puede usar en puertas con dirección derecha o izquierda. Para determinar la dirección, la caja del cerrojo deberá montarse al poste de la cerca y en el mismo lado de la puerta en que se encuentran las bisagras. Insertar los cuatro tornillos cortos como se indica en la ilustración.

Ilustración 1



Ilustración 2



Ilustración 3



Ilustración 4

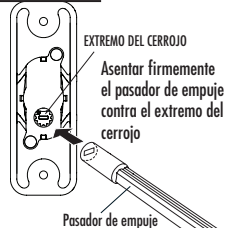

Ilustración 5

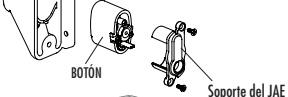

Ilustración 6

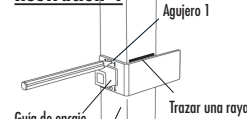
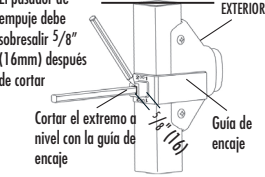

9. Girar el pasador de empuje de manera que se encuentre en el mismo ángulo que el agujero cuadrado en la parte trasera de la caja del cerrojo (Ilustración 8). Deslizar la caja del cerrojo por encima del pasador de empuje. Colocar en posición la caja del cerrojo de manera que el pasador de empuje se encuentre en el centro del agujero a través del poste. No dejar que el pasador de empuje roce contra el borde del agujero porque podría impedir el funcionamiento.
10. Marcar los cuatro agujeros de montaje en la caja del cerrojo (2 en la cara y 2 en las patas laterales de fijación) usando un lápiz. Si se monta a un poste para cerca de metal, pre-perforar con una mecha de 5/32" (4mm).
11. Asegurar la caja del cerrojo al poste de la cerca usando cuatro tornillos autoroscantes de 1" (25mm). Asegurarse de que el cerrojo no cambie de posición al insertar los tornillos. **OBSERVACIÓN:** No ajustar completamente los tornillos usando el perforador. Usar el destornillador manual para ajustar firmemente y no arruinar la rosca.
12. Colocar en posición la caja de la cerradura hembra en el marco de la puerta. Cerrar la puerta y dejar que la caja del cerrojo trabe el tornillo de la cerradura hembra. Alinear el tornillo de la cerradura hembra de manera que se encuentre en el centro de la ranura de la lengua (ver ilustración 7). Sostenere la caja de la cerradura hembra firmemente contra la esquina del marco de la puerta, marcar el centro de las cuatro ranuras usando un lápiz. Asegurarse de que los tornillos se inserten en el centro de las ranuras permitiendo el ajuste vertical. Si se monta a un marco de puerta metálico, pre-perforar con una mecha de 5/32" (4mm).
13. Asegurar la caja de la cerradura hembra al marco de la puerta usando el resto de los tornillos (4) de 1" (25mm). Asegurarse de que la caja de la cerradura hembra no se mueva de posición al insertar los tornillos. **OBSERVACIÓN:** No ajustar los tornillos completamente usando el perforador. Usar el destornillador manual para ajustar firmemente.
14. Revisar la operación del sujetador para que se desarrolle sin dificultades. Si es necesario el ajuste vertical de la caja de la cerradura hembra, aflojar los cuatro tornillos usando el destornillador manual. Volver a alinear la caja de la cerradura hembra con el remache y ajustar firmemente de manera manual.
15. El LokkLatch PRO.SL se presenta con seis tapones de recubrimiento. Cada uno de ellos tiene la forma para encajar su agujero para tornillos correspondiente. Deslizar firmemente cada tapón de recubrimiento en su lugar. Asegurarse de que se encuentren alineados correctamente antes de completar la inserción. **OBSERVACIÓN:** Si usted desea cambiar la combinación de ambas cerraduras, ¡hágalo ANTES de la instalación y ANTES de la inserción de los tapones de recubrimiento!

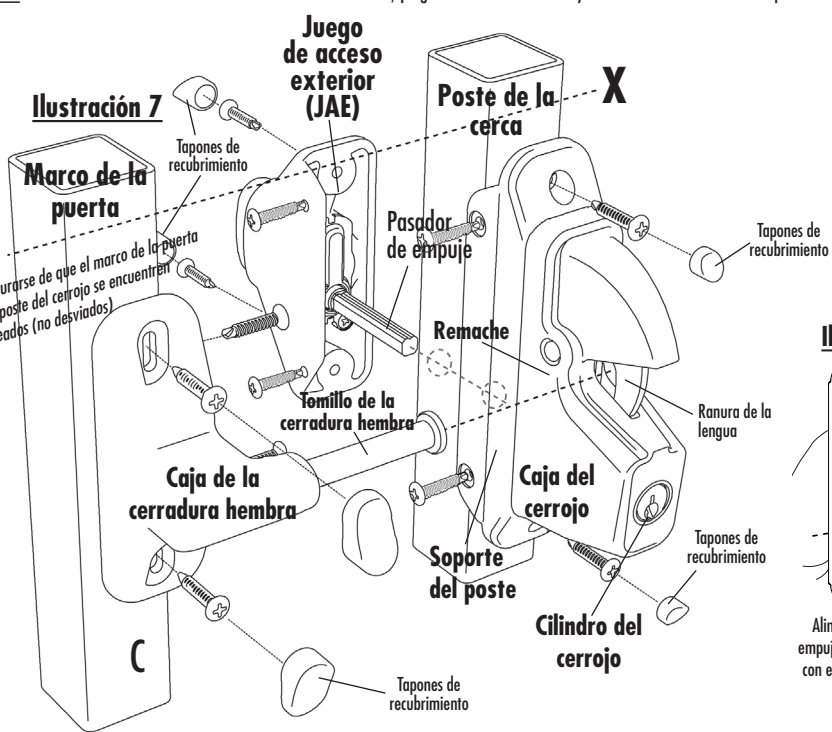

Para un version de nuestra garantía limitada de por vida descargable en Adobe Acrobat (.pdf), vaya a nuestro sitio Web en www.ddtechglobal.com



AUSTRALIA: Unit 6, 4-6 Aquatic Dr, Frenchs Forest NSW 2086
USA: 7731 Woodwind Drive, Huntington Beach, CA 92647

www.ddtechglobal.com

Ilustración 8

