

For **LokkLatch** only installation , follow Step #1 ▼

STEP #1 — MAIN LATCH BODY

INSTALLATION PROCEDURE

• This latch is designed to be fitted to the “opening” side of the gate. See notes at right re right- or left-hand installation, and also for the fitting of the Round Post Bracket (A) to the Latch Body ▶▶▶

Post sizes: 1⁷/₈–2", 2³/₈", 2⁷/₈" (48–51mm, 60mm, 73mm).

Gate frame sizes: 1³/₈" and 1⁵/₈" (35mm and 41mm).

Gap Variance: 1" -2¹/₄" (25mm - 57mm)

Tools: Electric or cordless drill (use low clutch settings), Phillips No.1 screwdriver, ⁵/₁₆" hex-head (Tek) drill drive (for use in electric/cordless drill), ¹¹/₆₄" [4.5mm] drillbit for pre-drilling metal.

INSTALLATION NOTES & PROCEDURE

• This latch is designed, ideally, to be fitted to the inside (i.e. house or tennis court side) of the gate. If installing to the outside (i.e. street side) of the gate ensure there is hand access to operate the latch... or, if this pack contains an “EXTERNAL ACCESS KIT”, ensure it is fixed to this latch before installing the entire latch onto the gate (see over for details).

• For 2³/₈" (51mm) fence posts and 1⁵/₈" (41mm) gate frames, no adapters are required.

This latch kit includes special adapter shims for fitting the latch to posts and gate frames of varying diameters (see S1, S2 & S3). The adapters have the diameter they are designed for molded into them. If required, place two identical adapters (S1 or S2) into their corresponding positions on the inside the Round Post Bracket facing the Fence Post.

1. Determine the desired height of the latch on the gate. Hold the latch in place the post and close the gate.

2. Position the Striker Body “C” on the gate frame by engaging the striker bolt into the latching tongue. (Check whether the adaptor shim “S3” needs to be applied to fit your gate frame.) When all latch components are aligned correctly, use the pencil to mark inside the four fixing slots of the Striker Body “C”.

3. Place all latch components aside and drill a pilot hole in the center of the marked slots using a ¹¹/₆₄" (4.5mm) drill-bit. Remember that centering the screws inside the slots allows future adjustment for gate sag.

4. Secure the Striker Body “C” firmly onto the gate frame using four of the large hex-head Tek screws supplied.

5. Open the gate. Place the Latch Assembly back onto the latch post and then close the gate. Engage the Striker Bolt through the latch tongue again, aligning the main Latch Body on the latch post so that the Striker Bolt will close in the center of the latch tongue (the Rivet marks the center of the latching zone).

6. Hold the Latch Assembly in place and mark the post through the two main screw-fixing holes at the side of the Round Post Bracket.

7. Remove the Latch Assembly and drill the pilot holes where marked.

8. Secure the Latch Assembly using the two remaining hex-head Tek screws supplied.

9. Check latch operation to ensure smooth, reliable latching. Your LOKKLATCH is now ready for use.

NB: If this pack does not have an “External Access Kit”, you can purchase one from your supplier.

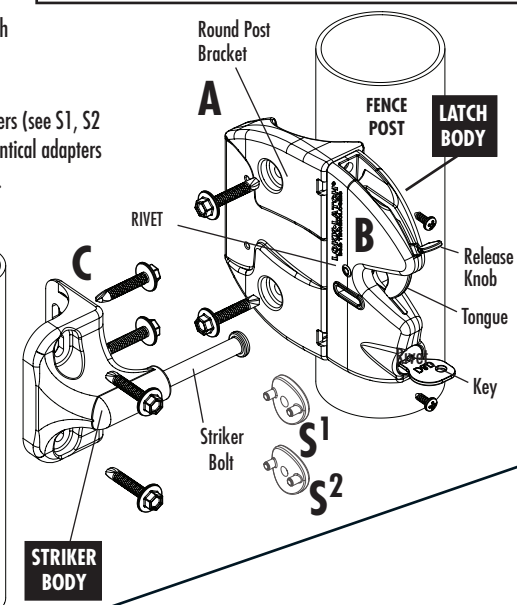
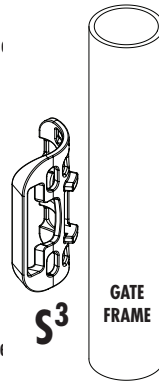

LOKKLATCH ROUND

FOR ROUND POST AND GATE FRAME

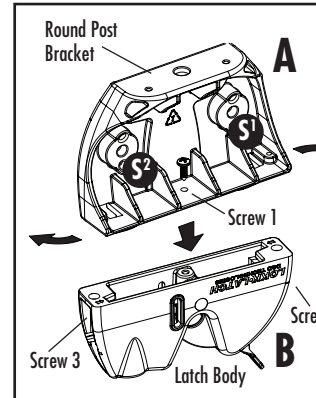

INSTALLING THE ROUND POST BRACKET

Once the “handing” is determined, insert the Round Post Bracket into the back of the latch body at a slight angle, as shown: rotate the Post Bracket in the direction of the arrows until it snaps firmly in alignment on the latch body. Insert a single short screw (Screw 1) in the center hole inside the bracket, and a short screw top and bottom (screws 2 & 3) of the latch.

For latch with External Access Kit , follow Step #1, then Step #2 ▼

STEP #2 — EXTERNAL ACCESS KIT

The External Access Kit (EAK) allows a gate to be opened and locked from the opposite side to the latch. The EAK is connected to the Latch Body by a Push Rod.

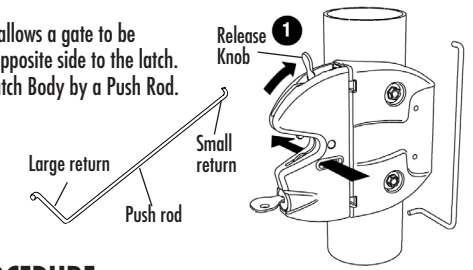

INSTALLATION PROCEDURE

1. With the latch in the unlocked position, prop the gate open. Slide the Release Knob to the up position at the rear of the Latch Body. Take the Push Rod and, holding it vertically, slide the Large Return through the slot in the rear of the Latch Body. Be sure the Large Return protrudes completely through to the other side of the Latch Body.

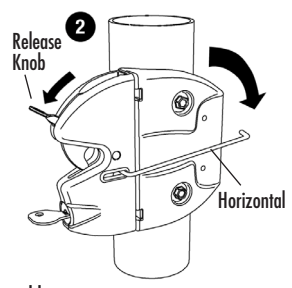

side of the Latch Body as shown in diagram 1. Be sure the Large Return protrudes completely through to the other side of the Latch Body.

2. Lower the Release Knob to the down position so that it encloses the Large Return of the Push Rod. Turn the key to lock the Release Knob in place. Rotate the Push Rod to the horizontal position as shown in diagram 2.

3. To aid with installation, the Push Button is locked. Place the Push Button Assembly against the opposite side of the Round Post Bracket from the Latch Body. Place the Small Return of the Push Rod into the hole on the side of the Push Button as shown in diagrams 3 & 4.

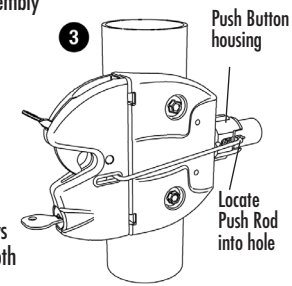

4. With the Small Return of the Push Rod firmly inside the hole on the Push Button, slide the Fixing Shroud over the Push Button until the Fixing Shroud sits firmly into the corresponding Round Post Bracket molding (see diagram 5). This will leave the Push Rod at a slight angle, which is normal.

5. Secure the Fixing Shroud to the Round Post Bracket with the four small screws using the Phillips No. 1 screwdriver. Unlock the Push Button and check for smooth operation. The External Access Kit is now ready for use.

(Note: Locking the External Access Assembly only locks the Push Button. It does not lock the Latch Body, which is lockable separately.)

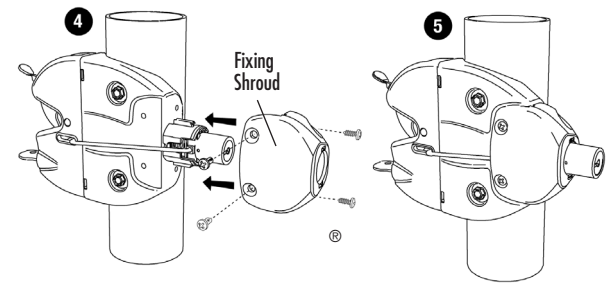

For a downloadable Adobe Acrobat (.PDF) version of our Limited LIFETIME WARRANTY, go to our website at www.ddtechglobal.com



AUSTRALIA: Unit 6, 4-6 Aquatic Dr, Frenchs Forest NSW 2086
USA: 7731 Woodwind Drive, Huntington Beach, CA 92647

www.ddtechglobal.com

1er PASO — CAJA PRINCIPAL DEL CERROJO

PROCEDIMIENTOS DE INSTALACIÓN

Este cerrojo está diseñado para encajar en el lado de "apertura" de la puerta o portón. Ver las notas a la derecha sobre instalación de mano derecha o mano izquierda y, además, para el encaje del Soporte Redondo de Poste (A) a la caja del cerrojo.

Medidas del poste: 1⁷/₈-2", 2³/₈", 2⁷/₈" (48-51mm, 60mm, 73mm).

Medidas del marco de la puerta: 1³/₈" y 1⁵/₈" (35mm y 41mm).

Diferencia de distancia: 1" -2¹/₄"

Herramientas: Taladro eléctrico o inalámbrico (usar el ajuste de embrague bajo), destornillador Phillips No.1, transmisión del taladro ⁵/₁₆" de cabeza hexagonal (Tek) (para usar en taladros eléctricos/inalámbricos), mecha de ³/₁₆" [3mm] para el pre-perforado de metales.

NOTAS SOBRE LA INSTALACIÓN Y LOS PROCEDIMIENTOS

- Este cerrojo está diseñado, en principio, para encajar en el interior (es decir, en el lateral de la casa o la cancha de tenis) de la puerta. Si se instala en la parte exterior (es decir, en el lado de la calle) de la puerta deberá asegurarse de que exista acceso manual para su operación ..., si este paquete o embalaje tiene un "JUEGO DE ACCESO EXTERNO", asegúrese de que se encuentre fijado a este cerrojo antes de instalarlo completamente en la puerta (ver al reverso para más detalles).
- Para postes de cercas de 2³/₈" (51mm) y marcos de puertas de 1⁵/₈" (41mm), no se necesitan adaptadores. Este juego de cerrojo incluye laminillas de adaptación especiales para que el cerrojo encaje en los postes y los marcos de la puerta de varios diámetros (ver S1, S2 y S3). Los adaptadores tienen el diámetro y están diseñados para que se amolden a los mismos. Si se lo requiere, colocar dos adaptadores idénticos (S1 o S2) en sus posiciones correspondientes en la parte interior del Soporte redondo de poste orientado hacia el poste de la cerca.

1. Calcular la altura deseada del cerrojo sobre la puerta. Sostener el cerrojo en su lugar sobre el poste y cerrar la puerta.

2. Poner en posición la caja de la cerradura hembra "C" sobre el marco de la puerta colocando el tornillo de la cerradura hembra en la lengua de la cerradura (revisar para determinar si la laminilla de adaptación "S3" deberá aplicarse para encajar en el marco de su puerta). Cuando todas las partes del cerrojo se encuentren debidamente alineadas, usar un lápiz para marcar el interior de las cuatro ranuras de fijación de la caja de la cerradura hembra "C".

3. Colocar todas las partes del cerrojo a un lado y perforar un agujero piloto en el centro de las ranuras marcadas usando una mecha de ¹¹/₆₄" (4.5mm). Recuerde que centrando los tornillos adentro de las ranuras permitirá el ajuste en caso de comado de la puerta.

4. Ajustar la caja de la cerradura hembra "C" firmemente a la puerta usando cuatro de los tornillos de cabeza hexagonal grande Tek, suministrados en este juego.

5. Abrir la puerta. Colocar el ensamblaje del cerrojo nuevamente en el poste del cerrojo y luego cerrar la puerta. Colocar el tornillo de la cerradura hembra a través de la lengua del cerrojo nuevamente, alineando la caja principal del cerrojo al poste del cerrojo de manera que el tornillo de la cerradura hembra cierre en el centro de la lengua de la cerradura (el remache marca el centro de la zona de del sujetador).

6. Sostener el ensamblaje del cerrojo en su lugar y marcar el poste a través de los dos agujeros principales de los tornillos de ajuste en la parte lateral del soporte redondo del poste.

7. Retirar el ensamblaje del cerrojo y perforar los agujeros piloto donde se encuentran marcados.

8. Fijar el ensamblaje del cerrojo usando los dos tornillos hexagonales Tek restantes, suministrados en este juego.

9. Revisar la operación del cerrojo asegurándose de un cierre suave y confiable. Ahora su LOKKLATCH está listo para usar.

Observación: Si este juego no tiene un "Juego de acceso externo", usted podrá comprar uno en el comercio de su proveedor.

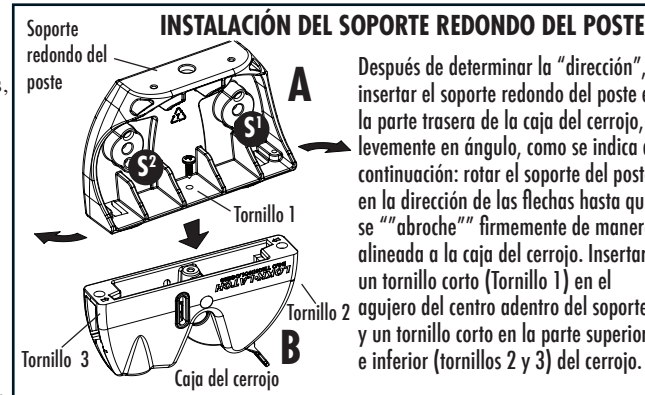

INSTALACIÓN DEL SOPORTE REDONDO DEL POSTE

Después de determinar la "dirección", insertar el soporte redondo del poste en la parte trasera de la caja del cerrojo, levemente en ángulo, como se indica a continuación: rotar el soporte del poste en la dirección de las flechas hasta que se "abroche" firmemente de manera alineada a la caja del cerrojo. Insertar un tornillo corto (Tornillo 1) en el agujero del centro adentro del soporte y un tornillo corto en la parte superior e inferior (tornillos 2 y 3) del cerrojo.

El Juego de acceso externo (JAE) permite que la puerta se abra y cierre con llave desde el lado opuesto al cerrojo. El JAE está conectado a la caja del cerrojo mediante un pasador de empuje.

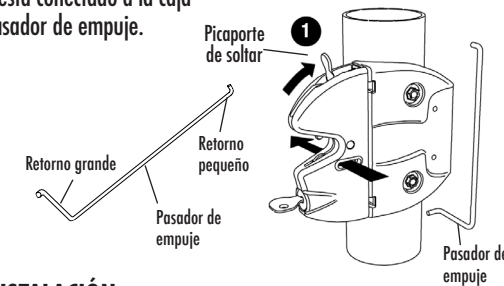

PROCEDIMIENTO DE INSTALACIÓN

1. Con el cerrojo en posición destrabada, sostener la puerta abierta. Deslizar el picaporte de soltar en la posición hacia arriba en la parte trasera de la caja del cerrojo. Tomar el pasador de empuje y, sosteniéndolo verticalmente, deslizar el retorno grande a través de la ranura en la parte lateral de la caja del cerrojo, como se ve en el diagrama 1. Asegurarse de que el extremo del retorno grande sobresalga totalmente a través del otro lado de la caja del cerrojo.

2. Bajar el picaporte de soltar a la posición hacia abajo de manera que encierre el retorno grande del pasador de empuje. Girar la llave para trabar el picaporte de soltar en su lugar. Rotar el pasador de empuje a la posición horizontal, como se ve en el diagrama 2.

3. Para ayudar con la instalación, el botón de oprimir está trabado. Colocar el ensamblaje del botón de oprimir contra el lado opuesto del soporte redondo del poste desde la caja del cerrojo. Colocar el regreso

pequeño del pasador de empuje adentro del agujero en la parte lateral del botón de oprimir, como se ve en los diagramas 3 y 4.

4. Con el extremo pequeño del pasador de empuje firmemente adentro del agujero en el botón de oprimir, deslizar la cubierta de fijación sobre el botón de oprimir hasta que dicha cubierta de fijación se encuentre firmemente acomodada en la conformación correspondiente del soporte redondo del poste (ver diagrama 5). Esto permitirá que el pasador de ajuste se encuentre en una posición levemente en ángulo, lo cual es normal.

5. Sujetar la cubierta de fijación al soporte redondo del poste usando los cuatro tornillos con un destornillador Phillips No. 1. Destrabar el botón de oprimir y asegurarse de que la operación se esté desarrollando sin dificultades. El Juego de acceso externo está listo para usar.

Para una versión de nuestra garantía limitada de por vida descargable en Adobe Acrobat (.pdf), vaya a nuestro sitio Web en www.ddtechglobal.com

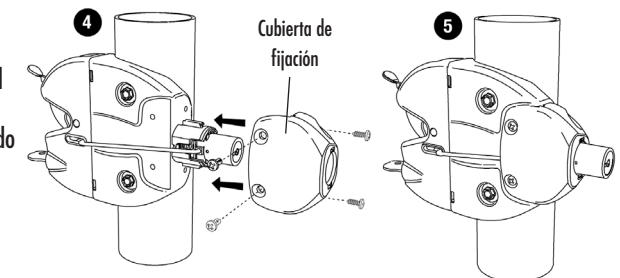
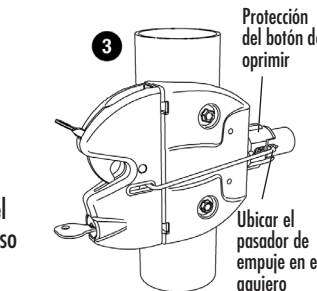
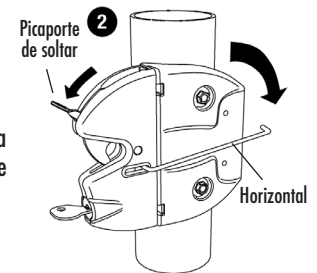

(Observación: si se traba el Juego de acceso externo se traba el botón de oprimir únicamente. Esto no traba la caja del cerrojo, lo cual se hace separadamente).